

Gebruiksaanwijzing en programmeerhandleiding
Muntautomaat



C 4070

Veiligheidsinstructies en waarschuwingen	4
Een bijdrage aan de bescherming van het milieu	5
Algemeen	6
Algemene informatie over de muntautomat C 4070	6
Programmering	8
Programmering starten	8
Programmering beëindigen	8
Lijst van invoerposities en verklaring van de functies	9
Voorbeelden displayweergave	12
Weergave van de dagsomteller voor alle munten (zonder programmering)	12
Weergave van de dagsomteller voor alle munten (met programmering)	13
Programmeervoorbeelden	14
Prijsverandering van de standaardinstelling 2,00 euro in 2,50 euro	14
Verandering van de hoofdtijd (bij gebruik per tijdsduur) van de standaardinstelling 60 minuten in 30 minuten	15
Weergave	17
Dagsomteller voor alle munten	17
Weergave bij gebruik per programma	18
Weergave voor en na het vrijgeven van het programma	18
Programmering bij gebruik per tijdsduur	19
Hoofdtijd programmeren invoerpositie P03	19
Munttijd voor de kleinste munt programmeren invoerpositie P08	19
Speciale functies	20
Lichtsterkte display programmeren invoerpositie P23	20
Munten "vrij" of "geblokkeerd" invoerposities P11 t/m P16	20
Waardetoekenning aan munten invoerposities P17 t/m P22	21
Omschakelen van blok 1 naar blok 2	22
Reiniging en onderhoud	23
Technische Dienst	24
Verkorte gebruiksaanwijzing	25

Veiligheidsinstructies en waarschuwingen

Lees eerst deze gebruiksaanwijzing en programmeerhandleiding voordat u de muntautomaat in gebruik neemt. Dat is veiliger voor uzelf en u voorkomt onnodige schade aan het apparaat. In de gebruiksaanwijzing vindt u belangrijke aanwijzingen met betrekking tot de veiligheid, het gebruik en het onderhoud van het apparaat. Bewaar de gebruiksaanwijzing en programmeerhandleiding zorgvuldig en geef deze door aan een eventuele volgende eigenaar.

■ Vergelijk voordat u het apparaat aansluit de aansluitgegevens (spanning en frequentie) op het typeplaatje met de waarden van het elektriciteitsnet.

■ De elektrische veiligheid van het apparaat is alleen dan gewaarborgd als het wordt aangesloten op een volgens de voorschriften geïnstalleerd aardingssysteem. Het is belangrijk dat u dit controleert en in geval van twijfel de huisinstallatie door een vakman laat controleren. De fabrikant kan niet aansprakelijk worden gesteld voor schade die is ontstaan door een ontbrekende of beschadigde aarddraad.

■ Gebruik het apparaat niet als het zichtbaar beschadigd is (bijvoorbeeld een beschadigde aansluitkabel).

■ Wanneer de aansluitkabel van dit apparaat beschadigd raakt, moet deze door de Technische Dienst van Miele of door een andere vakman worden vervangen. U voorkomt zo gevaarlijke situaties.

■ Open in geen geval de ommanteling van het apparaat. Het aanraken van onder spanning staande delen levert een groot gevaar op voor de gebruiker.

■ Reparaties aan elektrische apparaten mogen uitsluitend door vakmensen worden uitgevoerd. Ondeskundig uitgevoerde reparaties leveren groot gevaar op voor de gebruiker en vallen buiten de garantiebepalingen.

■ Er staat alleen dan geen spanning op het apparaat als de hoofdschakelaar of de zekering van de huisinstallatie is uitgeschakeld.

■ Plaats het apparaat in een vorstvrije ruimte. Lage temperaturen (onder het vriespunt) hebben een negatieve invloed op het functioneren van het apparaat.

■ Voor de reiniging van het apparaat mag geen hogedrukreiniger of waterstraal worden gebruikt.

■ Defecte onderdelen mogen alleen door originele Miele-onderdelen worden vervangen. Alleen van die onderdelen kan Miele garanderen dat zij voldoen aan de veiligheidseisen die Miele aan haar apparaten stelt.

Gebruik van toebehoren

■ Toebehoren mogen alleen worden aan- of ingebouwd, als ze uitdrukkelijk door Miele zijn vrijgegeven. Als andere onderdelen worden aan- of ingebouwd, kan Miele niet voor de gevolgen instaan en kan geen beroep worden gedaan op bepalingen met betrekking tot de garantie en de productaansprakelijkheid.

■ Haal de muntautomaat dagelijks leeg. Hiermee voorkomt u dat de munten zich in de automaat ophopen, waardoor storingen kunnen ontstaan.

Het verpakkingsmateriaal

De verpakking beschermt het apparaat tegen transportschade. Het verpakkingsmateriaal is uitgekozen met het oog op een zo gering mogelijke belasting van het milieu en de mogelijkheden voor recycling.

Hergebruik van het verpakkingsmateriaal remt de afvalproductie en het gebruik van grondstoffen. Vaak neemt de leverancier de verpakking terug. Als u de verpakking zelf wegdoet, informeer dan bij de reinigingsdienst van uw gemeente waar u die kunt afgeven.

Het afdanken van het apparaat

Oude elektrische en elektronische apparaten bevatten vaak nog waardevolle materialen. Ze bevatten echter ook schadelijke stoffen die voor het functioneren en de veiligheid van het apparaat nodig waren. Als u het apparaat bij het gewone afval doet of bij verkeerde behandeling kunnen deze stoffen schadelijk zijn voor de gezondheid en het milieu. Verwijder het afgedankte apparaat dan ook nooit met het gewone afval.

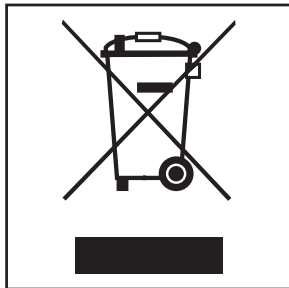

Het apparaat moet volgens de daarvoor geldende voorschriften worden verwijderd.

Neem zo nodig contact op met Miele Professional of met de vakhandelaar.

Het afgedankte apparaat moet tot die tijd buiten het bereik van kinderen worden opgeslagen.

Algemeen

Algemene informatie over de muntautomat C 4070

De muntautomat C 4070 is voorzien van een elektronische muntproever met 12 kanalen. Deze 12 kanalen zijn verdeeld over blok 1 (kanaal 1-6) voor geldmunten en blok 2 (kanaal 7-12) voor waardemunten (voor de gewenste instelling zie ook pag. 20).

De muntautomat C 4070 kan voor besturing per tijdsduur of per programma worden gebruikt.

Bij gebruik per programma (standaardinstelling):

Voor het aansturen van apparaten die zijn voorzien van een programmaschakelaar of besturingselektronica en die een compleet programma vrijgeven (bijvoorbeeld een wasprogramma).

Bij gebruik per tijdsduur*:

Voor het aansturen van apparaten die voor een bepaalde tijd moeten worden vrijgegeven (bijvoorbeeld een tijd om te mangelen).

* Hiervoor moet de muntautomat worden geherprogrammeerd.

Muntautomat C 4070

- ① Display
- ② Programmeertoetsen
- ③ Muntinworp
- ④ Teruggaveknop
- ⑤ Teruggave munten
- ⑥ Aansluitkabel
- ⑦ Muntenlade
- ⑧ Frontpaneel
- ⑨ Slot
- ⑩ Frontplaat

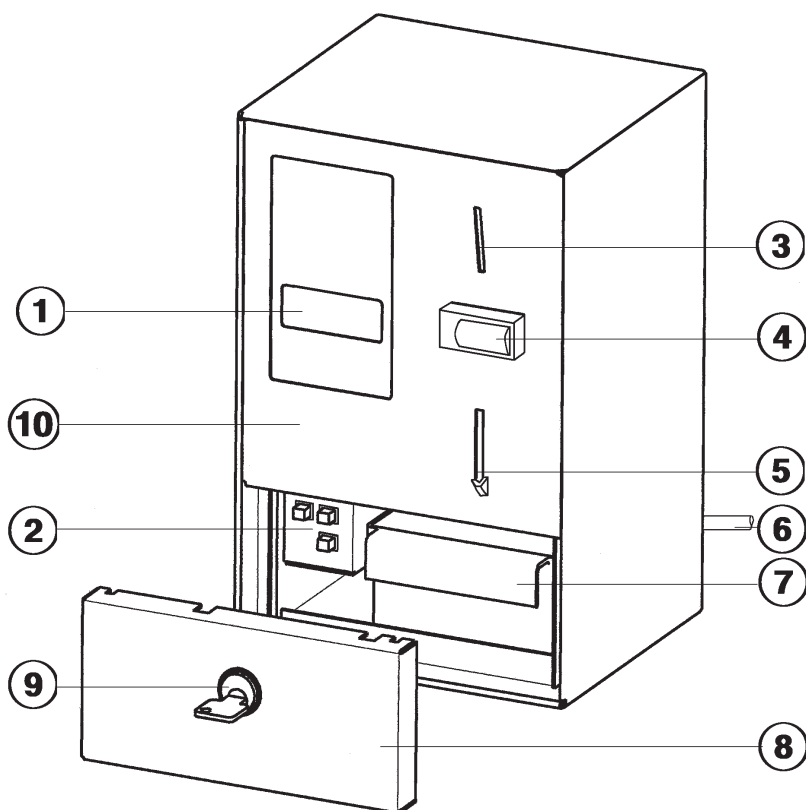

Display

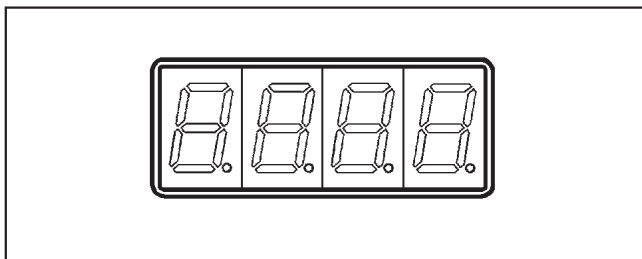

Het display toont onder meer:

- het geldbedrag dat moet worden ingeworpen;
- hoe het aangesloten apparaat wordt gebruikt (per programma, per tijdsduur);
- de invoerposities en opties;
- de tellerstanden;
- test- en service-informatie.

Programmeertoetsen

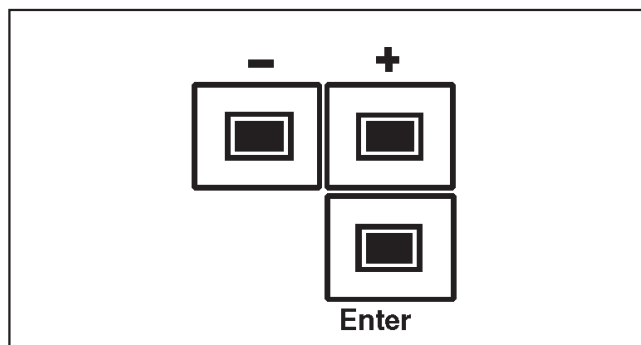

Met de programmeertoetsen kunnen diverse invoerposities worden geselecteerd en allerlei opties worden ingesteld.

Toetsen "+" en "-"

Met deze toetsen kunt u een invoerpositie kiezen en de waarden van een bepaalde optie wijzigen.

Telkens als u op een van de toetsen drukt, verspringt de weergave één cijfer.

Houdt u deze toetsen ingedrukt, dan lopen de waarden in het display door.

Andere functies:

Toets "+"

Met deze toets kunt u tellerstanden aflezen (buiten het programmeermenu om).

Toets "-"

Met deze toets kunt u de dagsomteller wissen en instellingen resetten.

Toets "Enter"

Deze toets heeft meerdere functies:

- het programmeermenu activeren;
- verspringen van de invoerpositie naar de optie;
- een optie opslaan en terugkeren naar de invoerpositie;
- selecteren van een tellerstand (buiten het programmeermenu om).

Programmering

Programmering starten

Voorwaarden:

- het apparaat moet zijn ingeschakeld.
- bij was- en droogautomaten moet de vuldeur zijn gesloten.

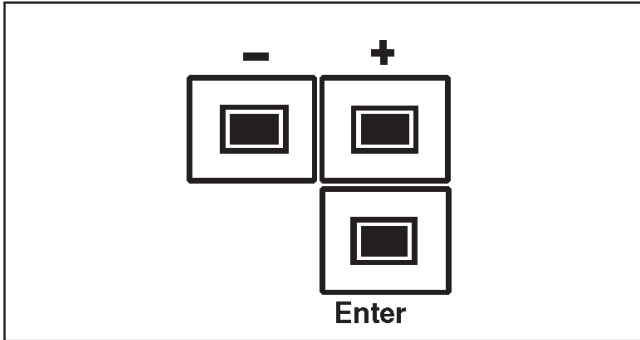

- Druk de toets "**Enter**" binnen **5 seconden** **4 x** in.

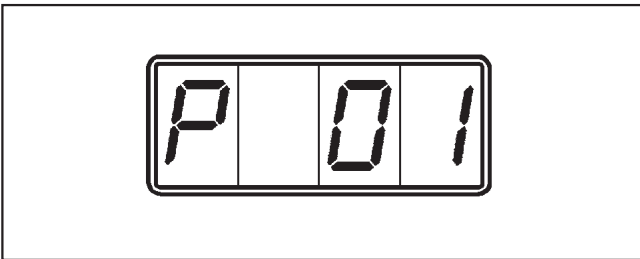

Aan de linker kant van het display verschijnt de letter "P" (staat voor programmeermenu). De "01" aan de rechter kant geeft de eerste invoerpositie weer.

"Invoerpositie" kiezen

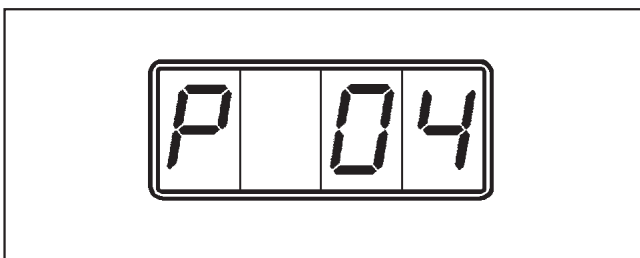

- Druk de toets "+" of "-" zo vaak in dat de gewenste invoerpositie (00, 01, 02 ...25) in het display verschijnt (bijvoorbeeld "04").
- Druk op "**Enter**".

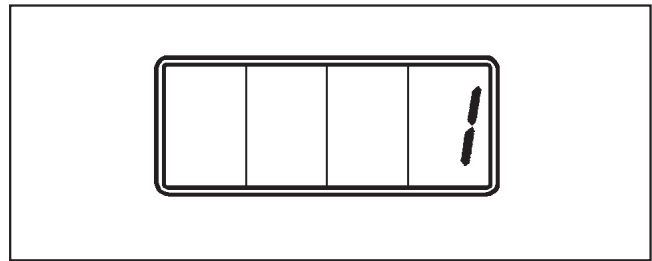

Aan de rechter kant van het display verschijnt de optie voor de betreffende invoerpositie (bijvoorbeeld "1").

"Optie" kiezen

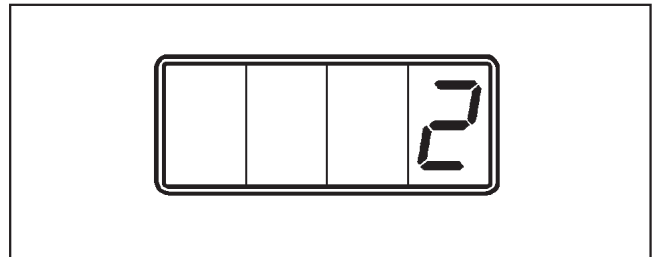

- Druk de toets "+" of "-" zo vaak in dat de gewenste optie (1, 2, 3, 4 ...9999) in het display verschijnt (bijvoorbeeld "2" voor gebruik per tijdsduur).

"Optie" opslaan

- Druk op "**Enter**".

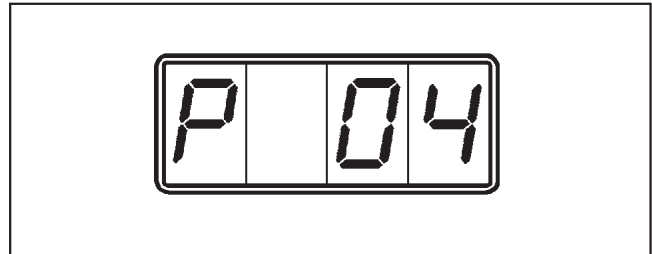

In het display verschijnt "P 04".

De optie "2" op invoerpositie "4" is opgeslagen.

Programmering beëindigen

U kunt de functie op drie manieren beëindigen:

- Door het apparaat uit te schakelen.
- Wanneer gedurende 50 seconden geen programmeertoetsen worden ingedrukt, wordt de programmering automatisch beëindigd.
- Door invoerpositie "00" te kiezen en te bevestigen.













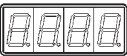

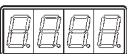



Lijst van invoerposities en verklaring van de functies

Op de invoerposities kunnen opties worden geprogrammeerd en tellerstanden worden opgevraagd.

Noteer gewijzigde standaardopties altijd in de kolom "opties".

 = Het instellen kan door de gebruiker en door de Technische Dienst worden gedaan.

 = Het instellen mag alleen door de Technische Dienst worden gedaan.

Invoerpositie	Display (standaard)	Door	Verklaring van de verschillende functies	Opties			Nadere toelichting
				Standaard			
P 00			Programmering beëindigen.				Pag. 7
P 01			Weergave dagsomteller voor alle munten (geldbedrag). Te wissen met de toets "-".				Pag. 11, 12,
P 02			Weergave totaalsomteller voor alle munten (geldbedrag). Niet wisbaar				16, 17
P 03			Voor gebruik per programma: Te veranderen afhankelijk van de programmering van de decimalen.	2,00 euro			Pag. 17, 18
			Voor gebruik per tijdsduur: Hoofdtijd in minuten (Alleen als invoerpositie 4 op gebruik per tijdsduur is ingesteld). Te veranderen afhankelijk van de geprogrammeerde munttijd, tot 1440 maal de geprogrammeerde munttijd en in stappen van de munttijd-waarde.				
P 04			1 Gebruik per programma 2 Gebruik per tijdsduur	1	2		
P 05			Aantal weer te geven decimalen Alleen voor de weergave van het geldbedrag. 1 Twee decimalen (bijv. 4.50). 2 Geen decimalen (bijv. 4). **	1	2		
P 06			Voor gebruik per programma: Terugkoppeling 1 Einde programma met 230 V signaal UIT ** (ook onderbreking netspanning). 2 Einde programma met 230 V signaal AAN. ** 3 Einde programma alleen met onderbreking netspanning. **	1	2	3	
P 07			Voor gebruik per programma: Opslagtijd Instelbaar tussen 2 en 180 sec., in stappen van 1 sec.	180 sec.	2 - 180 seconden		
P 08			Voor gebruik per tijdsduur: Munttijd voor de kleinste munt (die geprogrammeerd is). Instelbaar tussen 1 en 120 minuten, in stappen van 1 min.	30 min.	1 - 120 minuten		Pag. 18

** Deze functie is gewijzigd vergeleken met C 4030. Houd hiermee rekening bij overschakeling van C 4030 op C 4070! Zie ook informatie adapter, M.-Nr. 4423920.











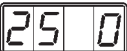

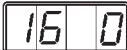













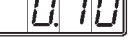

- zie volgende pagina -

Programmering

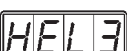
Invoer-positie	Display (standaard)	Door	Verklaring van de verschillende functies	Opties					Nadere toelichting
				Standaard					
P 09			Voor gebruik per tijdsduur: Nabetaalmodus 1 Muntvoorbeeld (geldbedrag hoofdtijd). 2 Minimuminworp (eenmaal geldbedrag voor hoofdtijd, daarna kan een tijd ≥ 1 minuut worden gekocht, afhankelijk van het ingeworpen bedrag). 3 Gebruik voor korte tijdsduur (afhankelijk van het ingeworpen bedrag kan een tijd ≥ 1 minuut worden gekocht).	1	2	3			
P 10			Voor gebruik per tijdsduur: Vrijgeven tijd / Tijdstop 1 Tijd vrijgeven direct na muntinworp. 2 Tijd vrijgeven met 230 V signaal UIT, tijdstop bij 230 V signaal AAN. 3 Tijd vrijgeven bij 230 V signaal AAN, tijdstop bij 230 V signaal UIT. 4 Vrijgeven tijd bij 230 V signaal UIT met opslagfunctie via de inschakeltijd van het hoofdrelais. 5 Vrijgeven tijd bij 230 V signaal AAN met opslagfunctie via de inschakeltijd van het hoofdrelais.	1	2	3	4	5	
P 11	Blok 1 Kanaal 1 Optie 1 Blok 2		Muntherkenning voor kanaal 1 / 7 ** 2,— euro / WM2 0 geblokkeerd 1 vrij	1 / 0	0	1			
P 12	Blok 1 Blok 2 		Muntherkenning voor kanaal 2 / 8 ** 1,— euro / WM5 0 geblokkeerd 1 vrij	1 / 0	0	1			
P 13	Blok 1 Blok 2 		Muntherkenning voor kanaal 3 / 9 ** 0,50 euro / WM7 0 geblokkeerd 1 vrij	1 / 0	0	1			
P 14	Blok 1 Blok 2 		Muntherkenning voor kanaal 4 / 10 ** 0,20 euro / WM8 0 geblokkeerd 1 vrij	1 / 0	0	1			

** Deze functie is gewijzigd vergeleken met C 4030 en C 4031. Houd hiermee rekening bij overschakeling op C 4070!

- zie volgende pagina -

Invoerpositie	Display (standaard)	Door	Verklaring van de verschillende functies	Opties				Nadere toelichting
				Standaard				
P 15	Blok 1  Blok 2 		Muntherkenning voor kanaal 5 / 11 ** 0,10 euro / WM9 0 geblokkeerd 1 vrij	1 / 0	0	1		
P 16	Blok 1  Blok 2 		Muntherkenning voor kanaal 6 / 12 ** vrij / vrij 0 geblokkeerd 1 vrij	0 / 0	0	1		
P 17	1  2 		Waardetoekenning** voor kanaal 1 / 7 2,00 euro / WM2	Blok 1 2,00 euro Blok 2 2,00 euro				
P 18	1  2 		Waardetoekenning** voor kanaal 2 / 8 1,00 euro / WM5	Blok 1 1,00 euro Blok 2 2,00 euro				Pag. 19
P 19	1  2 		Waardetoekenning** voor kanaal 3 / 9 0,50 euro / WM7	Blok 1 0,50 euro Blok 2 2,00 euro				
P 20	1  2 		Waardetoekenning** voor kanaal 4 / 10 0,20 euro / WM8	Blok 1 0,20 euro Blok 2 2,00 euro				
P 21	1  2 		Waardetoekenning** voor kanaal 5 / 11 0,10 euro / WM9	Blok 1 0,10 euro Blok 2 2,00 euro				
P 22	1  2 		Waardetoekenning** voor kanaal 6 / 12 2,00 euro / vrij	Blok 1 2,00 euro Blok 2 2,00 euro				
P 23			Lichtsterkte displayweergave Instelbaar op een waarde tussen 1 en 7.	3		1 - 7		Pag. 19
P 24			Terugzetten op de standaardinstelling	S		i		
P 25			Blokomschakeling (via dil-schakelaar 8) 1 Blok 1 (kanaal 1 - 6 voor euro's) 2 Blok 2 (kanaal 7 - 12 voor waardemunten)	1		2		Pag. 20

** Deze functie is gewijzigd vergeleken met C 4030 en C 4031. Houd hiermee rekening bij overschakeling op C 4070!

Voorbeelden displayweergave

Weergave van de dagsomteller voor alle munten (zonder programmering)

Algemeen

Ook zonder het programmeermenu te openen, kan men de standen laten weergeven van de dagsomteller voor munten (bedrag) en de totaalsomteller. Ook het wissen van de dagsomteller is buiten het programmeermenu om mogelijk.

Voorwaarde:

- Het apparaat moet ingeschakeld zijn en bij was- en droogautomaten moet de vuldeur gesloten zijn.

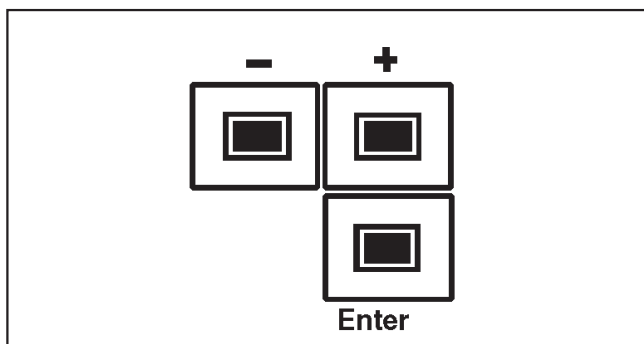

- Druk de toets "+" ca. 5 seconden in.

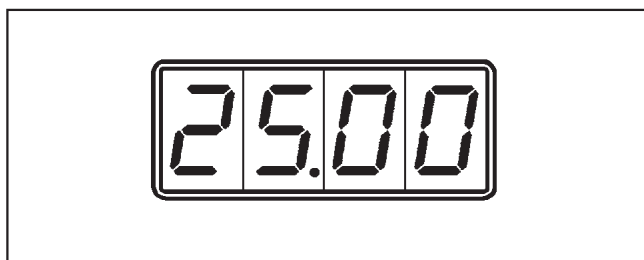

De stand van de dagsomteller voor "munten (bedrag)" (teller kan worden gewist): In het display wordt de ingeworpen dagsom weergegeven, bijvoorbeeld *25.00* euro.

De stand van de totaalsomteller (teller kan niet worden gewist):

- Druk op "Enter".

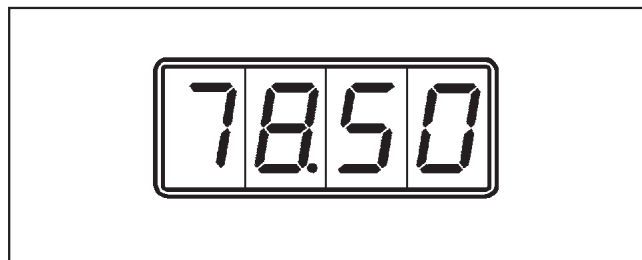

In het display wordt de ingeworpen totaal som weergegeven, bijvoorbeeld *78.50* euro.

Het wissen van de dagsomteller

De dagsomteller kan alleen worden gewist als deze geselecteerd en in het display te zien is. Het maakt niet uit welke cijfers op dat moment in het display worden weergegeven.

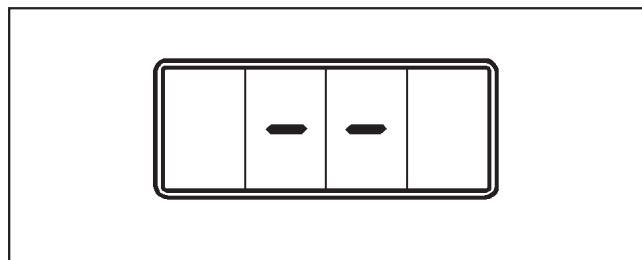

- Houd de toets "-" ingedrukt totdat in het display twee horizontale streepjes verschijnen.
- Laat de toets "-" weer los.

De tellerstand wordt gewist en in het display verschijnt *0.00*

Weergave beëindigen

U kunt de functie op drie manieren beëindigen:

- Door de muntautomaat spanningsvrij te maken (bijvoorbeeld via de hoofdschakelaar van de installatie).
- Als de toets "Enter" gedurende 50 seconden niet wordt bediend, wordt de weergave automatisch beëindigd.
- Door op "Enter" te drukken als de laatste tellerstand (totaalsomteller) is weergegeven.

Weergave van de dagsomteller voor alle munten (met programmering)

Voorwaarde:

- Het apparaat moet ingeschakeld zijn en bij was- en droogautomaten moet de vuldeur gesloten zijn.

In het display van de muntautomaat verschijnt het standaard geprogrammeerde bedrag van **2.00** euro. In ons voorbeeld zijn 5 wasprogramma's à 2 euro gekocht.

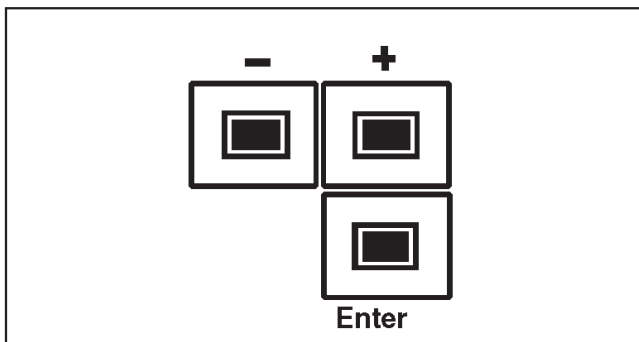

- Druk de toets "**Enter**" binnen **5 seconden** **4 x** in.

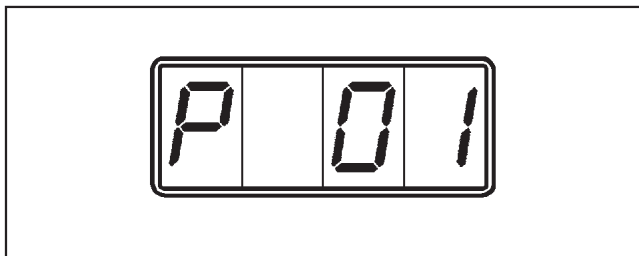

Aan de linker kant van het display verschijnt de letter "**P**" (staat voor programmeermenu). De rechter kant geeft de eerste invoerpositie weer.

- Druk opnieuw **1 x** op "**Enter**".

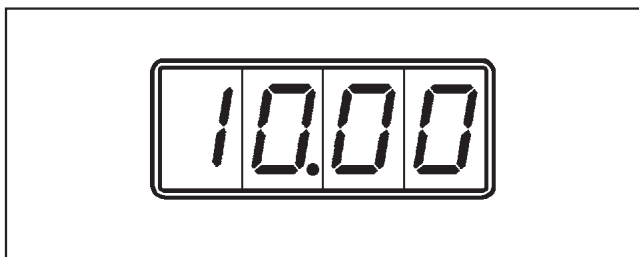

In het display verschijnt de dagsom van **10.00** euro.

Grote geldbedragen (vanaf 99,90 euro) worden roterend in het display weergegeven. Bedragen met 4 cijfers of minder roteren niet in het display.

Als de dagsomteller moet worden gewist:

- houdt u de toets "-" 5 seconden ingedrukt.

Programmering beëindigen

U kunt de functie op drie manieren beëindigen:

- Door het apparaat uit te schakelen.
- Wanneer gedurende 50 seconden geen programmeertoetsen worden ingedrukt, wordt de programmering automatisch beëindigd.
- Door invoerpositie "00" te kiezen en op "**Enter**" te drukken.

Programmeervoorbeelden

Prijsverandering van de standaardinstelling 2,00 euro in 2,50 euro

Voorwaarde:

- Het apparaat moet ingeschakeld zijn en bij was- en droogautomaten moet de vuldeur gesloten zijn.

In het display wordt het standaardbedrag van *2.00* euro weergegeven.

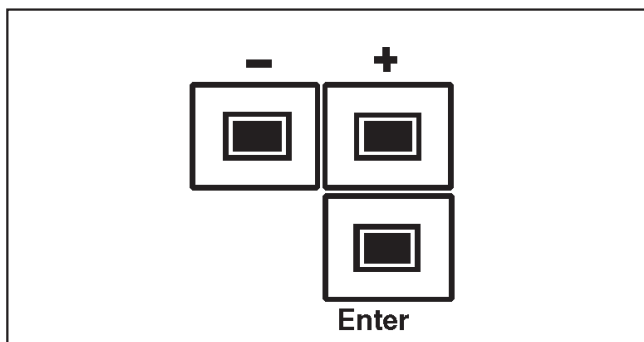

- Druk de toets "**Enter**" binnen **5 seconden** **4 x** in.

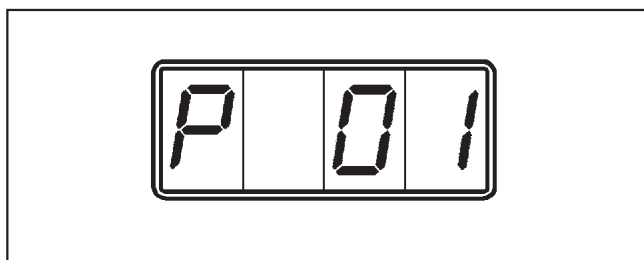

Aan de linker kant van het display verschijnt de letter "P" (staat voor programmeermenu). De "01" aan de rechter kant geeft de eerste invoerpositie weer.

- Druk de toets "+" zo lang in totdat invoerpositie "03" verschijnt.
- Druk op "**Enter**".



In het display wordt het standaardbedrag van *2.00* euro weergegeven.

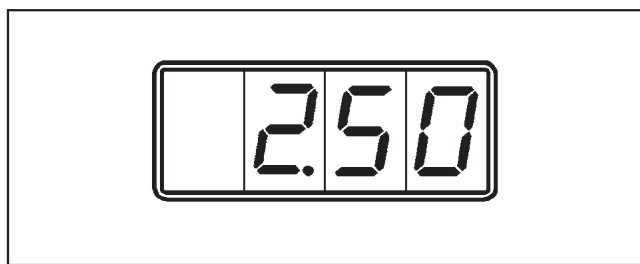

- Druk de toets "+" zo lang in totdat een bedrag van "*2.50*" euro verschijnt.

De wijziging vindt plaats afhankelijk van de waarde van de kleinste munt (in stappen van 0,10 euro).

- Druk op "**Enter**".

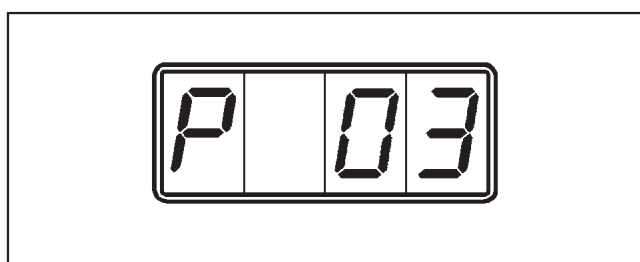

In het display verschijnt "P 03".

Na ca. 50 seconden wisselt het display van "P 03" naar *2.50* euro.

De nieuwe prijs (2,50 euro) is opgeslagen.

Verandering van de hoofdtijd (bij gebruik per tijdsduur) van de standaardinstelling 60 minuten in 30 minuten

Voorwaarden:

- Het apparaat moet ingeschakeld zijn en bij was- en droogautomaten moet de vuldeur gesloten zijn.
- Eerst moet via invoerpositie "4" gebruik per tijdsduur zijn geprogrammeerd. De standaard geprogrammeerde hoofdtijd bedraagt 60 minuten. De munttijd voor de kleinste munt (0,10 euro) bedraagt 30 minuten.

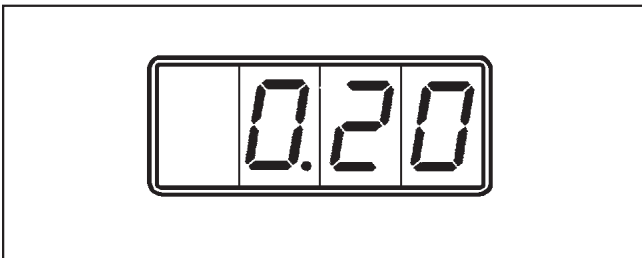

In het display wordt een bedrag van 0,20 euro weergegeven.

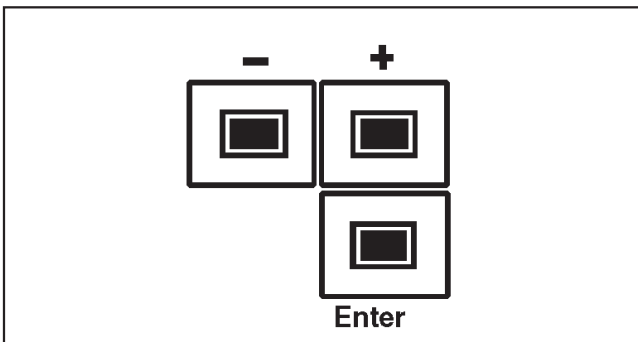

- Druk de toets "**Enter**" binnen **5 seconden** **4 x** in.

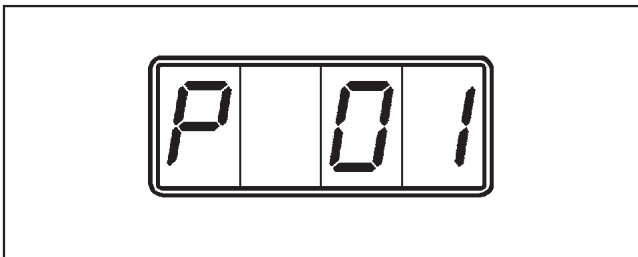

Aan de linker kant van het display verschijnt de letter "P" (staat voor programmeermenu). De "01" aan de rechter kant geeft de eerste invoerpositie weer.

- Druk de toets "+" zo lang in totdat invoerpositie "03" verschijnt.
- Druk op "**Enter**".

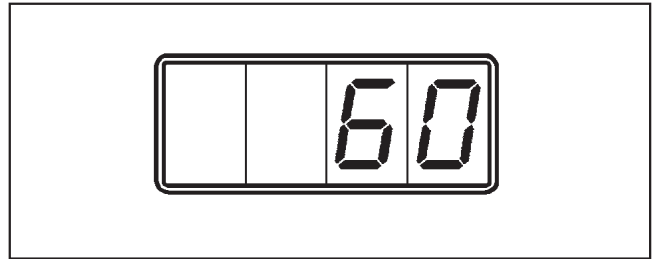

In het display wordt de standaard geprogrammeerde hoofdtijd van 60 minuten aangegeven.

- Druk **1 x** op "-".



In het display verschijnt de nieuw te programmeren hoofdtijd.

- Druk op "**Enter**".

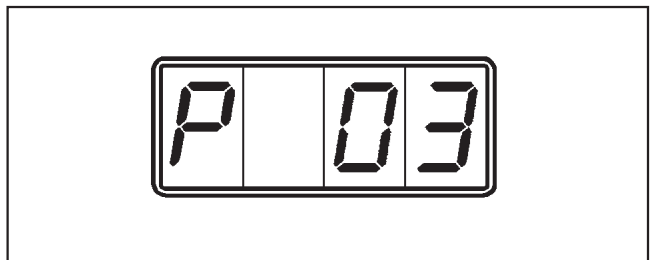

In het display verschijnt "P 03".

Na ca. 50 seconden wisselt het display van "P 03" naar 0.10 euro.

De nieuwe hoofdtijd van 30 minuten is opgeslagen.

Programmeervoorbeelden

Kanaal 3 (0,50 euro) blokkeren

Voorwaarde:

- Het apparaat moet ingeschakeld zijn en bij was- en droogautomaten moet de vuldeur gesloten zijn.

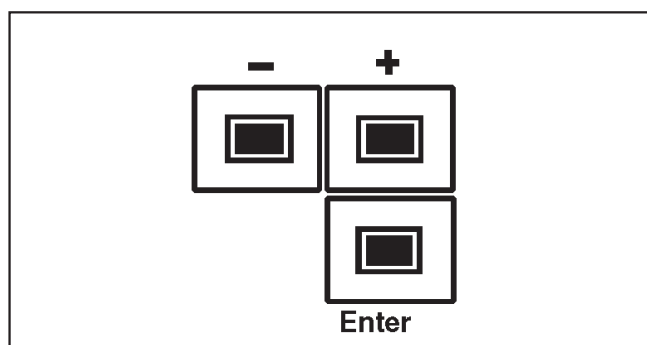

- Druk de toets "**Enter**" binnen **5 seconden** **4 x** in.

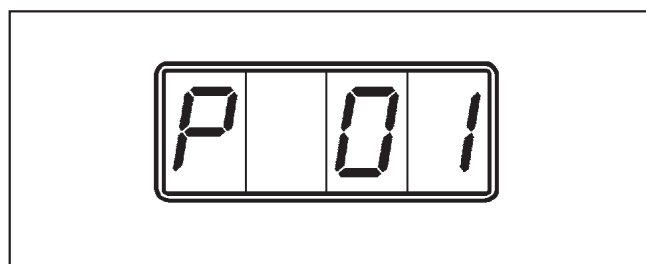

Aan de linker kant van het display verschijnt de letter "**P**" (staat voor programmeermenu). De "**01**" aan de rechter kant geeft de eerste invoerpositie weer.

- Druk de toets "**+**" zo lang in totdat invoerpositie "**13**" verschijnt.
- Druk op "**Enter**".

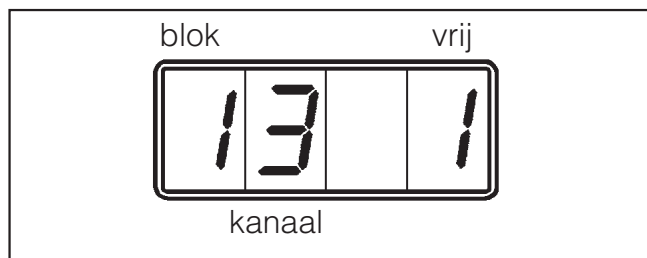

In het display wordt kanaal **3** (0,50 euro) weergegeven.

De "**1**" (1 = vrij) aan de rechter kant geeft aan dat het kanaal vrijgegeven is. De "**1**" aan de linker kant geeft blok 1 aan (zie ook pag. 9 en 19).

- Druk **1 x** op "-".

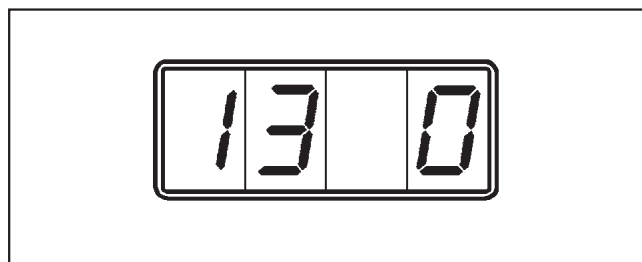

De "**0**" aan de rechter kant geeft de "**blokking**" van het kanaal aan.

- Druk op "**Enter**".

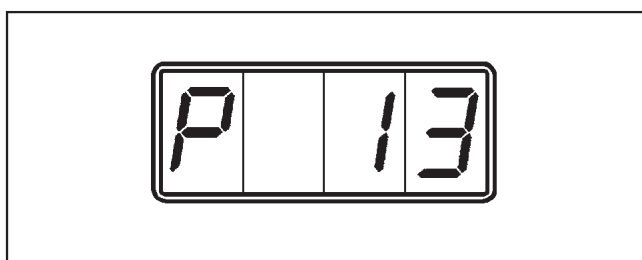

In het display verschijnt "**P 13**".

Na ca. 50 seconden wisselt het display van "**P 13**" naar **0.50** euro.

Kanaal 3 van blok 1 (0,50 euro) is geblokkeerd.

Dagsomteller voor alle munten

De dagsomteller telt alle geldbedragen van de ingeworpen munten op. De dagsomteller kan worden gewist.

Weergave van de dagsomteller

- Om de stand van de dagsomteller te kunnen aflezen, moet invoerpositie **1** worden gekozen.
- Wanneer u op **"Enter"** drukt, loopt de stand van de dagsomteller (alleen bij bedragen vanaf 5 cijfers) van rechts naar links over het display, beginnend bij het cijfer met de hoogste waarde.

Nadat de decimalen achter de komma door het display zijn gelopen - in het display is geen cijfer meer te zien (afbeelding 9) - begint de weergave opnieuw.

Bij een bedrag van 178,50 euro ziet dit er als volgt uit:

1.



2.

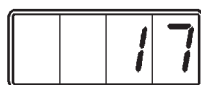

3.



4.

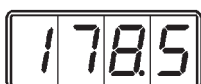

5.



6.



7.



8.



9.

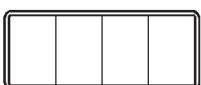

10.



11.



..... etc.

Dagsomteller wissen

invoerpositie P01

De dagsomteller kan alleen worden gewist als deze geselecteerd en in het display te zien is. Het maakt niet uit welke cijfers op dat moment in het display worden weergegeven.

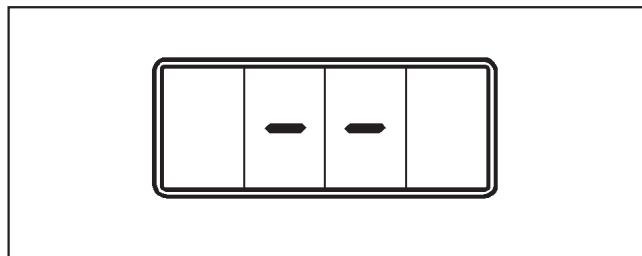

- Houd de toets "-" ingedrukt totdat in het display twee horizontale streepjes verschijnen.
- Laat de toets "-" weer los.

De tellerstand wordt gewist en in het display verschijnt bijvoorbeeld "0.00"

Totaalsomteller

invoerpositie P02

De totaalsomteller telt - net als de dagsomteller - alle geldbedragen van de ingeworpen munten op. De totaalsom kan niet worden gewist.

- Om de stand van de totaalsomteller te laten weergeven, gaat u te werk als bij het weergeven van de dagsom.

Weergave bij gebruik per programma

Weergave voor en na het vrijgeven van het programma

Bij gebruik per programma verschijnt na het inschakelen van de machine (bijvoorbeeld een wasautomaat) en voor het vrijgeven van het programma het bedrag dat moet worden ingeworpen.

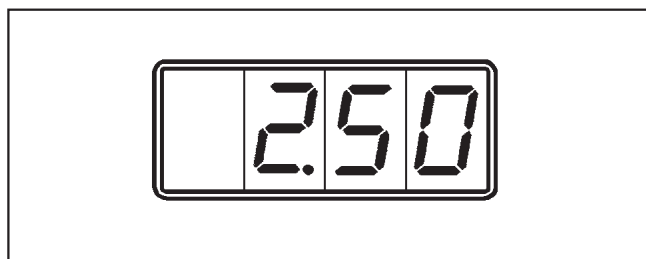

In het display verschijnt een bedrag van bijvoorbeeld 2.50 euro. Het aantal decimalen is in overeenstemming met de programmering (hier optie 1 = 2 decimalen).

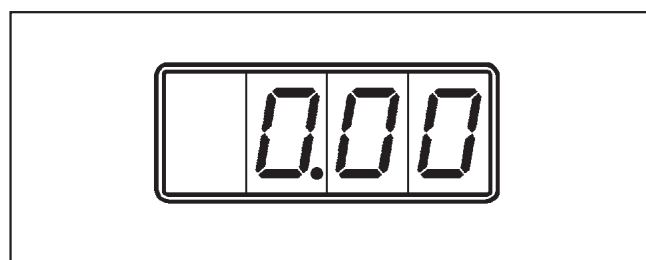

Na het inwerpen van het geld wordt het bedrag afgeteld tot "0.00".

Na ca. 2 seconden verschijnt in het display een draaiende cirkel.

1.



2.



3.



4.



Op de twee middelste posities van het display verschijnen een draaiende cirkel (die een draaiende trommel voorstelt) en een punt. Zolang deze punt te zien is, kunt u de vuldeur nog (zonder geldverlies) openen, bijvoorbeeld om er nog wasgoed in te doen.

Na maximaal 3 minuten (zie P07) verdwijnt de punt.

De muntautomaat neemt nu geen geld aan. Ingeworpen geld wordt teruggegeven.

Hoofdtijd programmeren invoerpositie P03

U kunt de hoofdtijd veranderen in stappen van de munttijd voor de kleinste munt. U kunt een waarde programmeren tussen 1 en 1440 maal de munttijd.

Munttijd voor de kleinste munt programmeren invoerpositie P08

De munttijd voor de kleinste munt kan worden geprogrammeerd op een waarde tussen 1 minuut en 120 minuten.

Deze munttijd verschijnt ook in het display als de programmering "Tijd vrijgeven direct na geldinworp" actief is (zie pag. 9, invoerpositie P 10).

Het bedrag voor de hoofdtijd wordt als volgt berekend:

de geprogrammeerde hoofdtijd in minuten gedeeld door de geprogrammeerde munttijd voor de kleinste munt in minuten.

Voorbeeld:

De geprogrammeerde hoofdtijd bedraagt 80 minuten, de munttijd 2 minuten voor de kleinste munt van 0,10 euro.

bedrag voor

$$\text{de hoofdtijd} = \frac{80 \text{ minuten} \times 0,10 \text{ euro}}{2 \text{ minuten}}$$

$$= 40 \times 0,10 \text{ euro}$$

$$= \mathbf{4,- \text{ euro}}$$

Speciale functies

Lichtsterkte display programmeren invoerpositie P23

De lichtsterkte van het display kan aan de omstandigheden worden aangepast. Men kan een waarde instellen tussen 1 en 7.

Zodra u de optie wijzigt, wordt de lichtsterkte aangepast. Hierdoor is het mogelijk de lichtsterkte te controleren voordat u de optie opslaat.

Munten "vrij" of "geblokkeerd" in- voerposities P11 t/m P16

Elke munt kan worden "vrijgegeven" of "geblokkeerd". Hierdoor is het mogelijk om doelgericht munten te blokkeren, bijvoorbeeld als deze lokaal als vals geld voorkomen. Geblokkeerde munten worden automatisch teruggegeven.

Afhankelijk van de programmering verschijnen de volgende weergaven in het display:

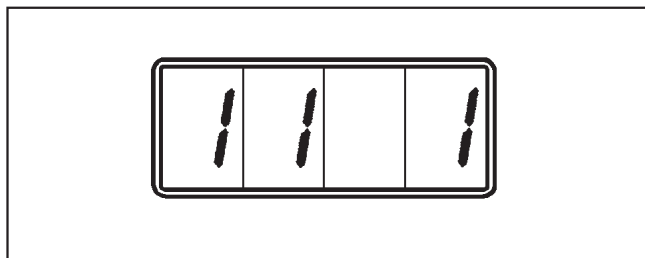

Weergave voor munt 1 als deze vrijgegeven is (1 = blok, 1 = munt, 1 = vrij).

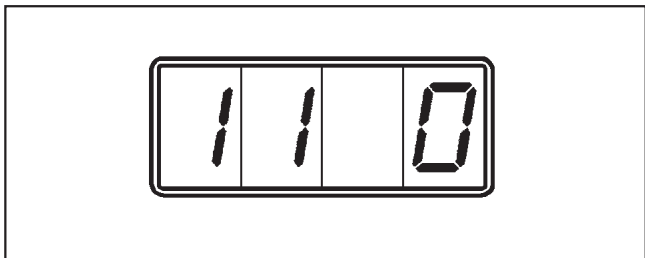

Weergave voor munt 1 als deze geblokkeerd is (0 = geblokkeerd).

De weergaven voor munt 2 t/m 6 zijn vergelijkbaar.

Een andere praktische toepassing van het blokkeren van munten is bijvoorbeeld als de prijs onder 2 euro ligt (bijvoorbeeld 1 euro).

In dat geval kan munt 1 (2 euro) worden geblokkeerd om te voorkomen dat er teveel wordt ingeworpen (invoerpositie P 11, optie "0").

Wanneer bijvoorbeeld munt 5 (0,10 euro) wordt geblokkeerd, moet de prijs worden afgerond op geschikte bedragen. In plaats van bijvoorbeeld 2,30 euro moet dan 2,20 of 2,40 worden ingesteld.

Waardetoekening aan munten in voerposities P17 t/m P22

Aan alle munten (bijvoorbeeld munt 7, waardemunt WM 2) kan een bepaalde waarde worden toegekend, tussen 0,10 en 99,90 euro (standaardinstelling 2 euro).



- Na het selecteren van munt 7 (waardemunt WM 2) verschijnt in het display "2.00".
- Deze waarde kan met de toetsen "+" en "-" worden gewijzigd, in stappen van 0,10 euro.
- Druk na het instellen van de waarde op "**Enter**".

Voorbeeld 1

Aan munt 7 (waardemunt WM2) moet een waarde van 1,00 euro worden toegekend.

- Na het selecteren van munt 7 (waardemunt WM 2) verschijnt in het display "2.00".
- Druk op "**Enter**" en verander de weergegeven waarde (standaardinstelling 2,00 euro) met de toets "-" in 1,00 euro.
- Druk nogmaals op "**Enter**". De geldswaarde 1,00 euro wordt opgeslagen.

Om een programma te kunnen kopen (standaardinstelling 2,00 euro), moet de gebruiker voortaan 2 waardemunten WM 2 inwerpen.

Voorbeeld 2

Aan munt 7 (waardemunt WM2) moet een waarde van 1,00 euro worden toegekend.

- Ga verder te werk zoals beschreven in voorbeeld 1, met een waardetoekening van 1,00 euro.
- Op deze manier kan ook de prijs voor een programma worden veranderd, bijvoorbeeld van 2,00 euro in 3,00 euro (zie ook pagina 13).

Om een programma te kunnen kopen (standaardinstelling nu 3,00 euro), moet de gebruiker voortaan 3 waardemunten WM 2 inwerpen.

Speciale functies

Omschakelen van blok 1 naar blok 2

Voorwaarde:

- DIL-schakelaar 8 c.q. 10 (afhankelijk van de uitvoering) op de muntproever moet worden omgezet.

 De volgende handelingen mogen niet door een leek worden uitgevoerd!

- Zet de hoofdschakelaar uit of schakel de zekering uit.
- Open het frontpaneel en verwijder het.
- Draai de beide schroeven los die nu zichtbaar zijn.
- Trek de frontplaat eruit.

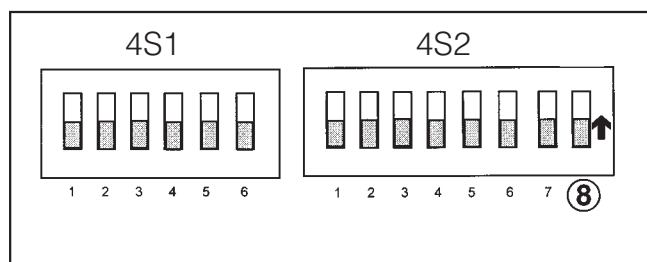

- Duw DIL-schakelaar 8 (4S2)

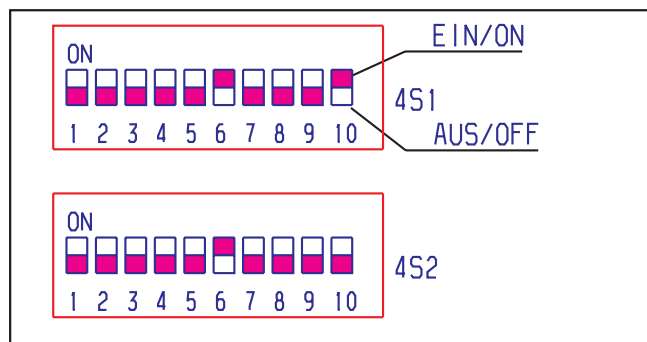

c.q. 10 (4S1), afhankelijk van de muntproever, op de muntproever naar boven. U kunt daarvoor een pen gebruiken.

- Plaats de frontplaat weer terug en sluit het frontpaneel.
- Zet de hoofdschakelaar weer aan of schakel de zekering in.

Programmering van blok 1 naar blok 2 in voerpositie P25

De muntproever heeft 12 kanalen die verdeeld zijn over blok 1 (kanaal 1-6) voor geldmunten en blok 2 (kanaal 7-12) voor waardenmunten.

- Met de toets "+" of "-" kan blok 1 of blok 2 worden geselecteerd.
- Met "**Enter**" wordt de keuze opgeslagen.

Afhankelijk van de programmering verschijnen de volgende weergaven in het display:

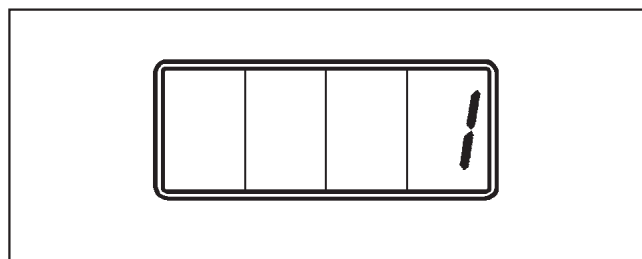

Weergave bij instelling blok 1 (standaardoptie).

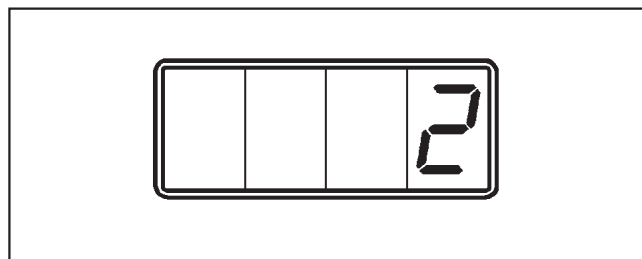

Weergave bij instelling blok 2.

 Voor de reiniging van het apparaat mag geen hogedrukreiniger of waterstraal worden gebruikt.

Reinig de roestvrijstalen ommanteling uitsluitend met een speciaal reinigingsmiddel voor roestvrij staal. Gebruik geen schuurmiddelen, omdat deze krassen op het oppervlak veroorzaken.

Reinig de kunststof onderdelen alleen met een mild reinigingsmiddel of met een zachte, vochtige doek. Wrijf de delen vervolgens met een zachte doek droog.

De muntautomaat is onderhoudsvrij.

Technische Dienst

Neem bij storingen contact op met de Technische Dienst.

Geef aan de Technische Dienst het type, het serienummer (Fabr.-Nr.) en het onderdeelnummer (M.-Nr.) door.

Miele Miele & Cie. GmbH & Co Postfach D-33325 Gütersloh CE IBN	Typ	.			
	Fabr.-Nr.	.			
	Art.-Nr.	.			
	M.-Nr.	.			
		.			
		.	A		
		.	A		
	Total	.	A	.	kW
	∩∩∩	.		.	kW
	(M)	.		.	kW

Deze gegevens staan vermeld op het typeplaatje (op de achterkant van de muntauto-
maat of in het apparaat achter de muntenlade).

Soms accepteert de automaat munten niet of niet meteen. Dit kan gebeuren als munten beschadigd of versleten zijn.

- Probeer het dan nog eens met een andere munt.

Bediening en displayweergaven C 4070

De bediening van een hoogcentrifugerende wasautomaat, droogautomaat of mangel van Miele - in combinatie met een muntautomaat - wordt uitvoerig in de gebruiksaanwijzing van deze apparaten beschreven.

Bij de bediening dient men zich aan de aangegeven volgorde te houden, omdat het geld anders verloren kan gaan.

Voor wasautomaten, droogautomaten en mangels

Als het apparaat in de juiste volgorde is bediend, verschijnt in het display het te betalen bedrag.

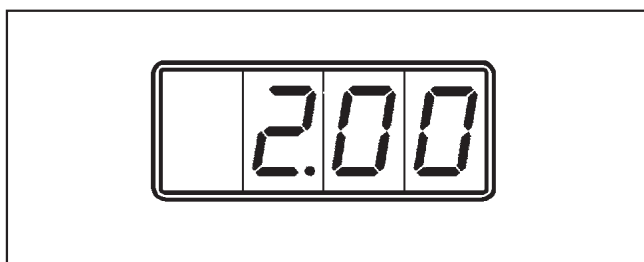

Bijvoorbeeld 2.00 euro.

- Gooi de munt/munten in de muntautomaat.

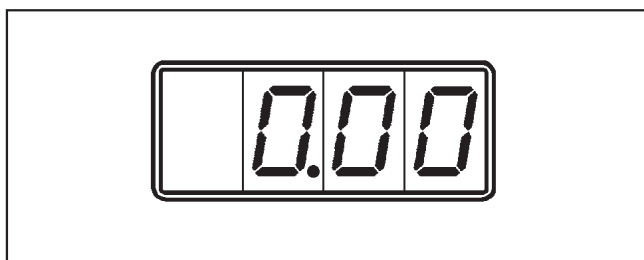

Na het inwerpen wordt het bedrag afgeteld tot "0.00".

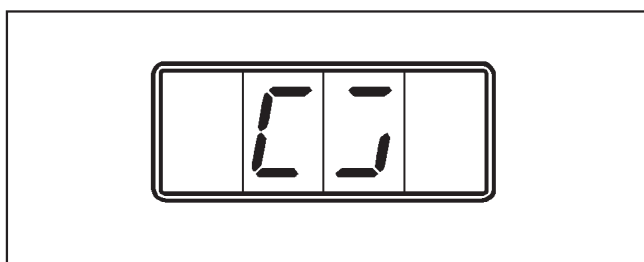

Na ca. 2 seconden verschijnt in het display een roterende cirkel of de gekochte tijd (bij gebruik per tijdsduur), bijvoorbeeld 45 minuten voor een mangel.

Het apparaat kan worden gestart. Er kunnen geen munten meer worden ingeworpen.

- Druk op de toets "◊ Start" van de aangesloten machine.
Druk bij mangel HM 5316 op de toets "I Aan".

Na afloop van het programma verschijnt op het display van de muntautomaat weer het in te werpen bedrag.

Let op! Houd het juiste bedrag gereed, vóórdat u munten inwerpt. Werp niet te veel in, omdat de muntautomaat geen munten retourneert.



Miele Professional
Postbus 166
4130 ED VIANEN
Telefoon afdeling Verkoop Professional (03 47) 37 88 83
Telefax (03 47) 37 84 29
E-mail: professional@miele.nl
Internet: www.miele-professional.nl